

# ZIPNER BLINDS



## CONSTRUCTION KONSTRUKCJA | CONSTRUCTION | KONSTRUKTION

**Durable construction** made of the highest quality aluminum. Powder coating - painting the construction in any RAL color.

**Trwała konstrukcja** wykonana z najwyższej jakości aluminium. Malowanie proszkowe - malowanie konstrukcji na dowolny kolor RAL.

**Structure robuste** en aluminium extrudé de la plus haute qualité. Laquage en poudre dans n'importe quelles couleurs RAL.

**Robuste Konstruktion** aus hochwertigem Aluminium. Pulverbeschichtung - Lackierung der Konstruktion in jeder RAL-Farbe.

## DRIVE NAPĘD | MOTEUR | ANTRIEB

**Electric drive** designed for use in adverse weather conditions. Remote control or a dedicated app.

**Napęd elektryczny** przystosowany do pracy w niekorzystnych warunkach atmosferycznych. Sterowanie za pomocą pilota lub aplikacji.

**Commande électrique** adaptée pour un fonctionnement dans des conditions atmosphériques défavorables. Contrôle par télécommande ou smartphone.

**Elektroantrieb** geeignet für den Betrieb unter ungünstigen Wetterbedingungen. Steuerung über Fernbedienung oder App.

## TENSIONING SYSTEM SYSTEM NACIĄGU SYSTÈME DE TENSION SPANNSYSTEM

**Zipper mechanism.**  
Zip welded to fabric sides.

**Mechanizm zamka błyskawicznego.**  
Zamek błyskawiczny wgrzany w krawędź tkaniny.

**Mécanisme de fermeture à glissière.**  
Fermeture à glissière intégrée sur le bord de la toile.

**Reißverschlussmechanismus.**  
Ein Reißverschluss, der in die Stoffkante eingeschweißt ist.

## FABRIC TKANINA | TISSU | STOFF

**A wide selection** of high-quality fabric.

**Szeroki wybór** tkanin o wysokiej wytrzymałości.

**Une large gamme** de toiles très résistantes.

**Eine große Auswahl** an hochbeständigen Stoffen.



# ZIPNER ENVIRO

*The green alternative!*

## EN

The Enviro Zip is the most sustainable zip screen on the market, designed with a strong focus on environmental friendliness in its construction, fabric, and engine. It utilizes low-carbon Reduxa 4.0 aluminum, significantly reducing its CO2 footprint compared to screens made from standard aluminum. Furthermore, the inclusion of Soltis Veozip fabrics, crafted from phthalate-free PVC, further enhances the product's eco-friendliness.

## FR

L'Enviro Zip est la store le plus écologique du marché. Il est construit avec les solutions les plus respectueuses de l'environnement dans l'industrie en termes de construction, de tissu et de moteur. Se distinguant par l'utilisation d'aluminium à faible teneur en carbone Reduxa 4.0, l'Enviro Zip présente une empreinte CO2 nettement inférieure à celle d'autres produits fabriqués à partir d'aluminium ordinaire. L'utilisation de toiles Soltis Veozip, fabriquées à partir de PVC sans phtalates, rend le produit encore plus respectueux pour l'environnement.

## PL

Enviro Zip to najbardziej zrównoważona roleta zip na rynku, zbudowana w oparciu o najbardziej przyjazne dla środowiska rozwiązania w branży pod względem konstrukcji, tkaniny i silnika. W konstrukcjach zastosowano niskoemisyjne aluminium Reduxa 4.0, co daje znacznie niższy ślad CO2 niż w innych produktach wykonanych ze zwykłego aluminium. Zastosowanie tkanin Soltis Veozip, które są produkowane z PCV bez ftalanów, sprawia, że produkt jest jeszcze bardziej przyjazny dla środowiska.

## DE

Die Enviro Zip ist die umweltfreundlichste Zip-Bildschirm auf dem Markt, konzipiert mit einem starken Fokus auf Umweltfreundlichkeit in ihrer Konstruktion, ihrem Stoff und ihrem Antrieb. Sie verwendet kohlenstoffarmes Reduxa 4.0 Aluminium und reduziert dadurch signifikant ihren CO2-Fußabdruck im Vergleich zu Bildschirmen aus Standardaluminium. Darüber hinaus erhöht die Verwendung von Soltis Veozip-Geweben, hergestellt aus phthalatfreiem PVC, die Umweltfreundlichkeit des Produkts.





## **SOLTIS VEOZIP**

### **EN**

For Enviro ZIP systems, we offer Soltis Veozip fabric, which is made of phthalate-free PVC and is Greenguard Gold certified.

### **FR**

Pour les systèmes Enviro ZIP, nous proposons le tissu Soltis Veozip, composé de PVC sans phtalate et certifié Greenguard Gold.

## **REDUXA 4.0 ALUMINIUM**

### **EN**

The Enviro ZIP is constructed from Reduxa 4.0 low carbon aluminum, a material that substantially lowers carbon emissions, especially when powered by renewable energy sources like hydropower, reducing its carbon footprint to a mere quarter of the global average. Additionally, the aluminum used is fully traceable throughout the entire value chain and holds ISO 14064 certification from DNV GL for its environmental accountability.

### **PL**

Enviro ZIP jest wykonany z niskowęglowego aluminium Reduxa 4.0. Podczas korzystania z odnawialnych źródeł energii, takich jak energia wodna, presja emisji dwutlenku węgla zmniejsza się do jednej czwartej średniej światowej. Aluminium jest w 100% identyfikowalne w całym łańcuchu wartości i certyfikowane przez DNV GL zgodnie z ISO 14064.

### **FR**

Enviro ZIP est fabriqué en aluminium à faible teneur en carbone Reduxa 4.0. Lors de l'utilisation de sources d'énergie renouvelables telles que l'hydroélectricité, la pression carbone est réduite à un quart de la moyenne mondiale. L'aluminium est 100% traçable tout au long de la chaîne de valeur et certifié par DNV GL suivant la norme ISO 14064.

### **DE**

Enviro ZIP besteht aus kohlenstoffarmem Reduxa 4.0-Aluminium. Bei der Nutzung erneuerbarer Energiequellen wie Wasserkraft reduziert sich der Kohlenstoffdruck auf ein Viertel des globalen Durchschnitts. Das Aluminium ist über die gesamte Wertschöpfungskette hinweg zu 100 % rückverfolgbar und von DNV GL nach ISO 14064 zertifiziert.

### **PL**

Do systemów Enviro ZIP oferujemy tkaninę Soltis Veozip, która wykonana jest z PCV wolnego od ftalanów i posiada certyfikat Greenguard Gold.

### **DE**

Für Enviro ZIP-Systeme bieten wir das Soltis Veozip-Gewebe an, das aus phthalatfreiem PVC besteht und Greenguard Gold zertifiziert ist.

**Enviro has technical parameters like Zipner 90 or Zipner 110 - pages 34 and 36**

Enviro posiada parametry techniczne jak Zipner 90 czy Zipner 110 - strony 34 i 36

EL'EnviroZip a les mêmes paramètres techniques que le Zipner 90 ou le Zipner 110 – pages 34 et 36

Enviro hat technische Parameter wie Zipner 90 oder Zipner 110 - Seiten 34 und 36





# ZIPNER 90 SLIM

KARDINAL  
KARDINASALONG

## EN

Zipner 90 slim is specifically designed for niche installations and is known for its dependable performance even in challenging conditions. Its bottom-access design simplifies recess installation by facilitating access to the engine and fabric. Constructed with top-quality components, this system ensures exceptional durability and reliability throughout many years of operation.

## FR

Le Zipner 90 slim est un système dédié à l'installation en niche, caractérisé par un fonctionnement fiable même dans les conditions les plus exigeantes. L'ouverture et l'accès au moteur et à la toile par le dessous facilitent l'installation en niche. Sa construction fait appel à des composants de qualité supérieure, ce qui garantit une durabilité et une fiabilité extrêmement élevées pendant de nombreuses années de fonctionnement.

## PL

Zipner 90 slim to system dedykowany do montażu w niszach. Cechuje się niezawodnością działania nawet w najbardziej wymagających warunkach. Otwarcie i dostęp do silnika oraz tkaniny od spodu kasety ułatwia zamontowanie go we wnęce. W jego konstrukcji zastosowano komponenty najwyższej jakości, co gwarantuje wyjątkowo wysoką trwałość i niezawodność przez wiele lat eksploatacji.

## DE

Der Zipner 90 slim wurde speziell für Nischeninstallationen entwickelt und ist für seine zuverlässige Leistung auch unter schwierigen Bedingungen bekannt. Das von unten zugängliche Design vereinfacht die Installation in der Nische, da es den Zugang zum Motor und zum Gewebe erleichtert. Durch die Verwendung hochwertiger Komponenten gewährleistet dieses System eine außergewöhnliche Haltbarkeit und Zuverlässigkeit über viele Betriebsjahre hinweg.

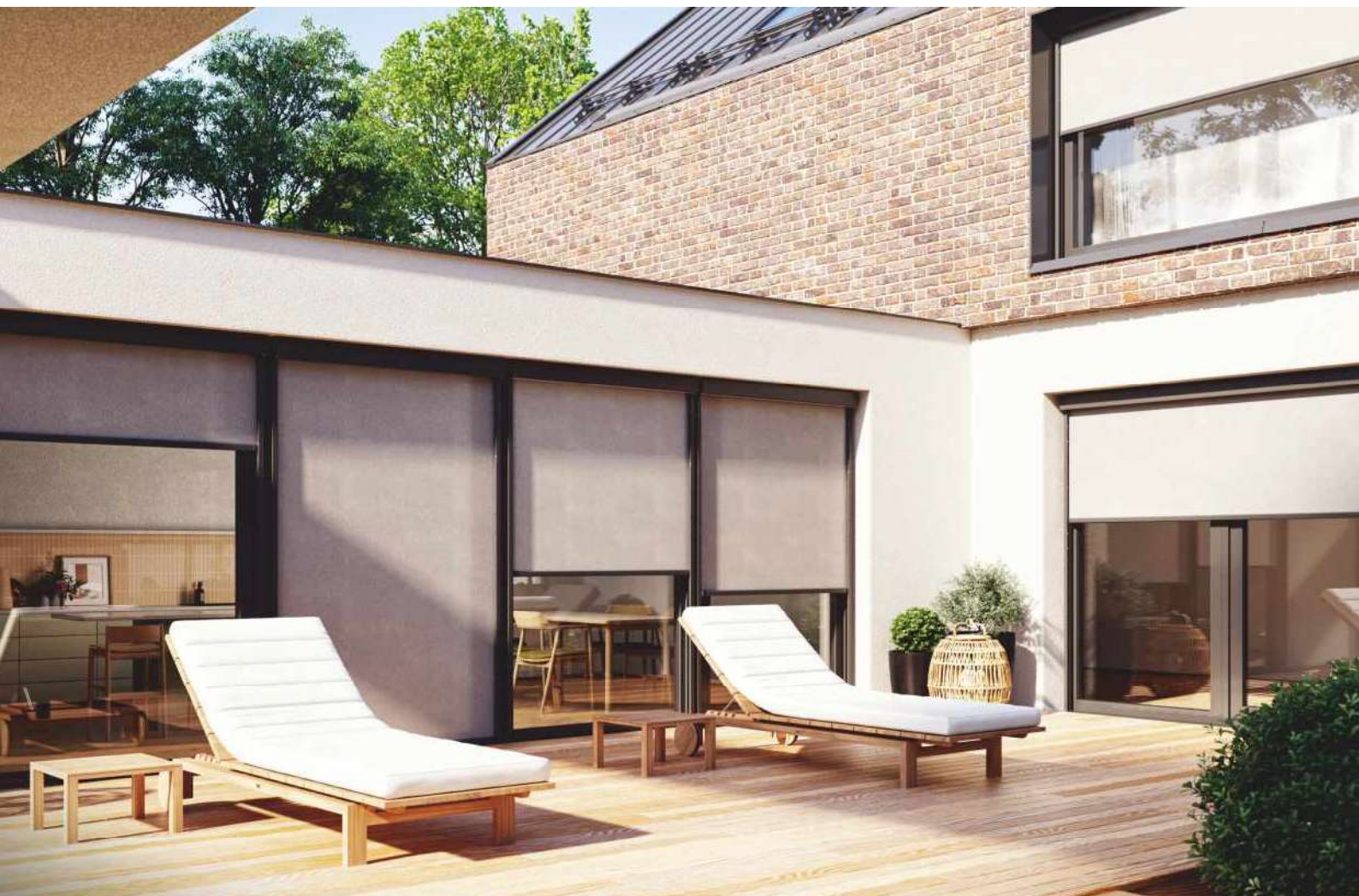

# SPECIFICATION | SPECYFIKACJA | SPÉCIFICATION | SPEZIFIKATION

## Standard construction colors:

Standardowe kolory konstrukcji:

Couleurs de construction standard:

Standardfarben der Konstruktion:

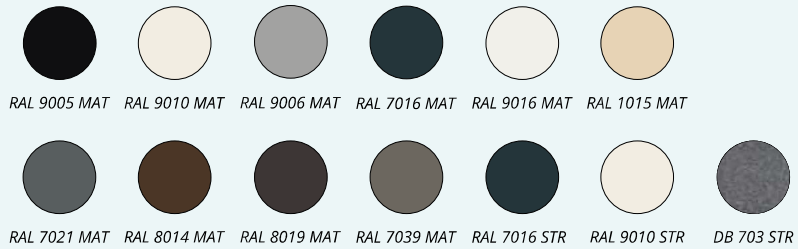

## Dimensions:

Wymiary:

Dimension:

Abmessungen:

(W) Min.: 1000 mm Max.: 2750 mm

(L) Min.: 1000 mm Max.: 2500 mm



## Cassette:

Kaseta:

Caisson:

Kassette:

Square, aluminum

Kwadratowa, aluminiowa

Carré, aluminium

Quadratisch, Aluminium

## Drive:

Silnik:

Moteur:

Motor:



## Standard fabrics:

Standardowe tkaniny:

Toile Standard:

Standardstoffe:

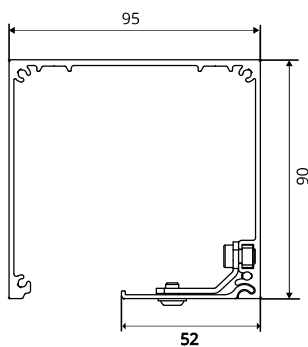

**CASSETTE 90 SLIM** | KASETA 90 SLIM  
CAISSON 90 SLIM | KASSETTE 90 SLIM

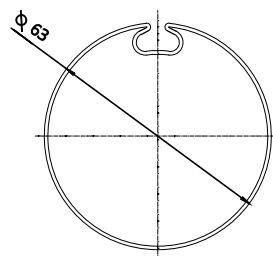

**ROLLER TUBE**  
RURA NAWOJOWA  
BARRE D'ENROULEMENT  
TUCHWELLE

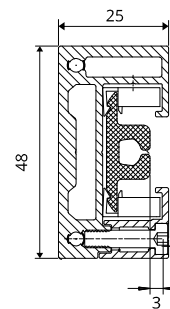

**GS 25 SIDE GUIDE WITH STANDARD ZIP INSERT**  
PROWADNICA GS 25 ZE STANDARDOWĄ WKŁADKĄ ZIP  
GUIDE GS 25 AVEC INSERT ZIP STANDARD  
FÜHRUNGSSCHIENE GS 25 MIT STANDARD-ZIP-EINLAGE

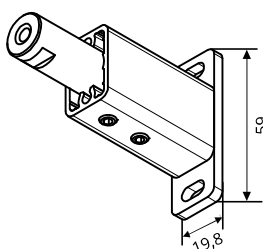

**FM SIDE GUIDE BRACKET** | UCHWYT PROWADNICZY FM  
SUPPORT DE GUIDE FM | FM-WANDHALTER

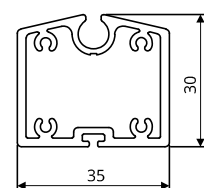

**BOTTOM BAR BD 30** | BELKA DOLNA BD 30  
BARRE DE CHARGE BD 30 | FALLPROFIL BD 30



# ZIPNER 110 SLIM

KARDINAL  
KARDINASALONG

## EN

The flagship Zipner system is tailored for niche installations. Featuring a cassette with reinforced walls and narrow, smooth guides, Zipner 110 Slim stands out for its durability while retaining ease of installation and servicing as a self-supporting system. It proves to be an excellent choice wherever access to the cassette interior is required from the bottom of the system.

## FR

Ce système de référence est adapté aux installations en niche. Le caisson aux parois renforcées repose sur des guides étroits et lisses, ce qui fait du Zipner 110 Slim un système autoportant très durable, mais facile à installer et à entretenir. Il est idéal lorsque l'accès à l'intérieur du caisson doit se faire par le dessous du système.

## PL

Flagowy system Zipner przystosowany do montażu niszowego. Kasetka o wzmocnionych ścianach opiera się na wąskich i gładkich prowadnicach co sprawia, że Zipner 110 Slim odznacza się wysoką wytrzymałością pozostając przy tym łatwym w montażu i serwisowaniu systemem samonośnym. Znajdzie idealne zastosowanie wszędzie tam, gdzie potrzebny jest dostęp rewizji od dołu kasety.

## DE

Das Flaggschiff des Zipner-Systems ist auf Nischeninstallationen zugeschnitten. Ausgestattet mit einer Kassette mit verstärkten Wänden und schmalen, glatten Führungen, zeichnet sich Zipner 110 Slim durch seine Langlebigkeit aus und ist gleichzeitig als selbsttragendes System einfach zu installieren und zu warten. Es erweist sich überall dort als hervorragende Wahl, wo der Zugang zum Kassetteninneren von der Unterseite des Systems aus erforderlich ist.

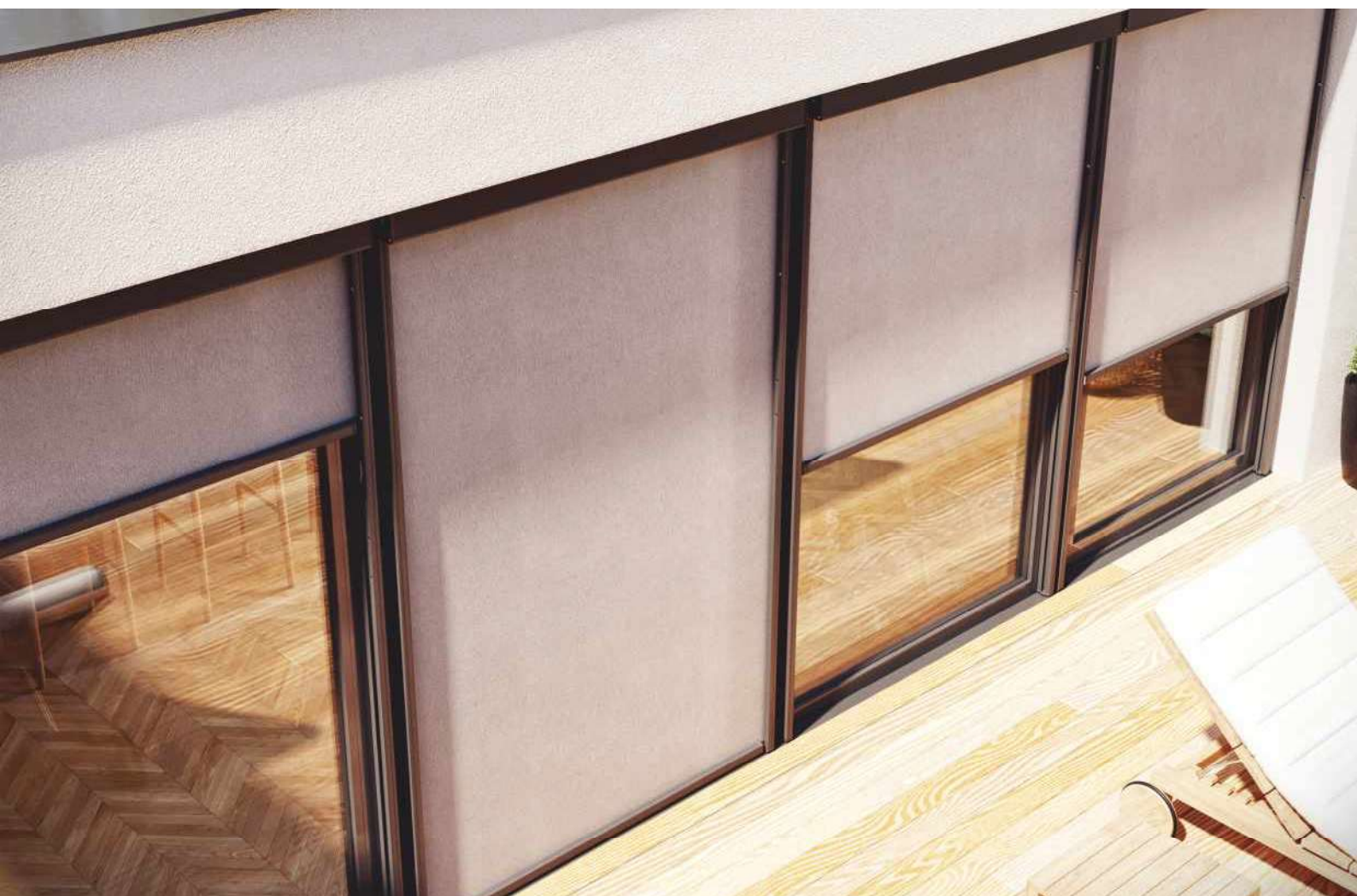

# SPECIFICATION | SPECYFIKACJA | SPÉCIFICATION | SPEZIFIKATION

## Standard construction colors:

Standardowe kolory konstrukcji:

Couleurs de construction standard:

Standardfarben der Konstruktion:

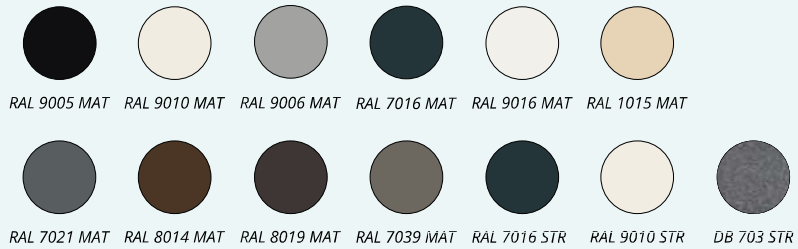

## Dimensions:

Wymiary:

Dimension:

Abmessungen:

(W) Min.: 1000 mm Max.: 5000 mm

(L) Min.: 1000 mm Max.: 3000 mm



## Cassette:

Kaseta:

Caisson:

Kassette:

Square, aluminum

Kwadratowa, aluminiowa

Carré, aluminium

Quadratisch, Aluminium

## Drive:

Silnik:

Moteur:

Motor:



## Standard fabrics:

Standardowe tkaniny:

Toile Standard:

Standardstoffe:

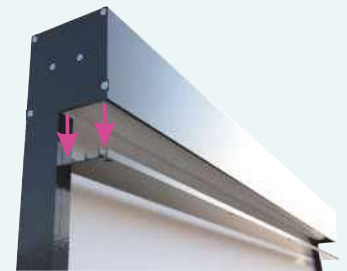

**EASY SERVICE ACCESS AND FABRIC OR MOTOR REPLACEMENT**

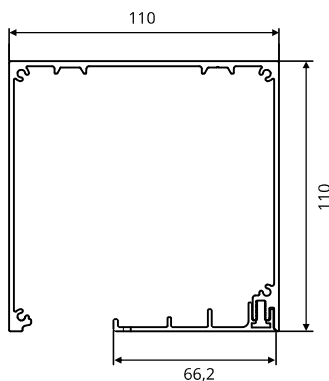

**CASSETTE 110 SLIM** | KASETA 110 SLIM  
CAISSON 110 SLIM | KASSETTE 110 SLIM

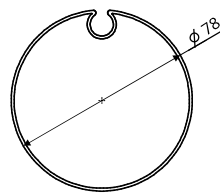

**ROLLER TUBE** | RURA NAWOJOWA  
BARRE D'ENROULEMENT | TUCHWELLE

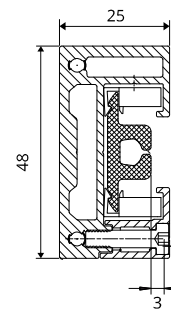

**GS 25 SIDE GUIDE WITH STANDARD ZIP INSERT**  
ROWADNICA GS 25 ZE STANDARDOWĄ WKŁADKĄ ZIP  
GUIDE GS 25 AVEC INSERT ZIP STANDARD  
FÜHRUNGSSCHIENE GS 25 MIT STANDARD-ZIP-EINLAGE

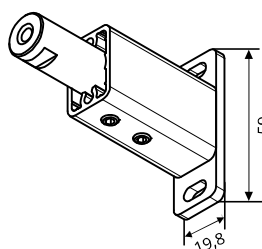

**FM SIDE GUIDE BRACKET** | UCHWYT PROWADNICY FM  
SUPPORT DE GUIDE FM | FM-WANDHALTER

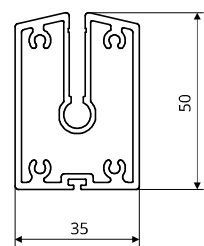

**BOTTOM BAR BD 50** | DOLNA BELKA BD 50  
BARRE DE CHARGE BD 50 | FALLPROFIL BD 50



# ZIPNER 90

KARDINAL  
KARDINASALONG

## EN

Zipner 90 is a contemporary sun protection system designed to deliver dependable performance, even in challenging conditions. Its construction features top-tier components, ensuring a high level of operational efficiency for an extended period. Moreover, its square cassette design seamlessly complements the elegant facades of both residential and public buildings.

## FR

Le Zipner 90 est un système de protection solaire de pointe qui garantit un fonctionnement fiable même dans les conditions les plus difficiles. Les composants de la plus haute qualité ont été utilisés pour la construction de ce système, garantissant une très haute performance pendant de nombreuses années. En plus, le coffre carré s'intègre parfaitement aux façades des bâtiments résidentiels et publics.

## PL

Zipner 90 to nowoczesny system ochrony przeciwsłonecznej zapewniający niezawodne działanie nawet w najtrudniejszych warunkach. Do jego budowy użyto najwyższej jakości komponentów, co gwarantuje wysoką kulturę pracy przez długie lata. Ponadto kwadratowa kasetka doskonale komponuje się z eleganckimi elewacjami budynków mieszkalnych i użyteczności publicznej.

## DE

Zipner 90 ist ein modernes Sonnenschutzsystem, das auch unter schwierigen Bedingungen zuverlässige Leistung bietet. Seine Konstruktion besteht aus erstklassigen Komponenten, die eine hohe Betriebseffizienz über einen langen Zeitraum gewährleisten. Darüber hinaus fügt sich das quadratische Kassettendesign nahtlos in die eleganten Fassaden von Wohnhäusern und öffentlichen Gebäuden ein.



# SPECIFICATION | SPECYFIKACJA | SPÉCIFICATION | SPEZIFIKATION

## Standard construction colors:

Standardowe kolory konstrukcji:

Couleurs de construction standard:

Standardfarben der Konstruktion:

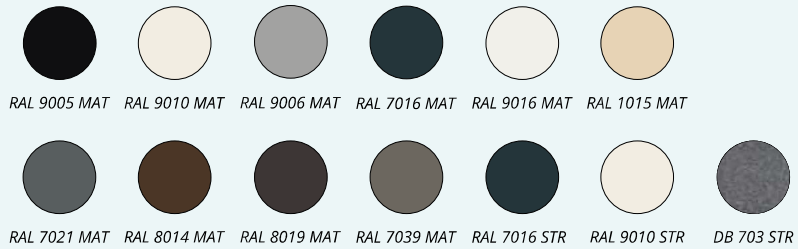

## Dimensions:

Wymiary:

Dimension:

Abmessungen:

(W) Min.: 850 mm Max.: 2750 mm

(L) Min.: 1000 mm Max.: 2500 mm



## Cassette:

Kaseta:

Caisson:

Kassette:

Square, aluminum

Kwadratowa, aluminiowa

Carré, aluminium

Quadratisch, Aluminium

## Drive:

Silnik:

Moteur:

Motor:



## Standard fabrics:

Standardowe tkaniny:

Toile Standard:

Standardstoffe:

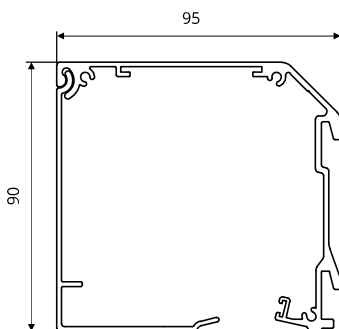

**CASSETTE 90** | KASETA 90  
CAISSON 90 | KASSETTE 90

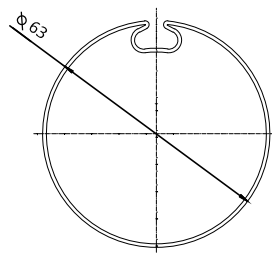

**ROLLER TUBE** | RURA NAWOJOWA  
BARRE D'ENROULEMENT | TUCHWELLE

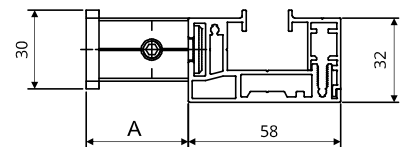

**GS 35 GUIDE MOUNT WITH F BRACKET**  
MONTAŻ PROWADNICY GS 35 Z UCHWYTEM PROWADNICY F  
MONTAGE DE GUIDE GS 35 AVEC SUPPORT DE GUIDE F  
FÜHRUNGSSCHIENE GS 35 MONTAGE MIT FASSADENHALTERUNG

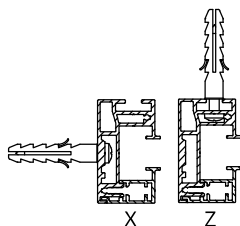

**DIRECT INSTALLATION** | MONTAŻ BEZPOŚREDNI  
MONTAGE DIRECT | DIREKTMONTAGE

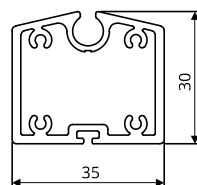

**BOTTOM BAR BD 30** | DOLNA BELKA BD 30  
BARRE DE CHARGE BD 30 | FALLPROFIL BD 30

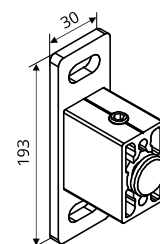

**F BRACKET** | UCHWYT PROWADNICY F  
SUPPORT DE GUIDE F | FASSADENHALTERUNG



# ZIPNER 110

KARDINAL  
KARDINASALONG

## EN

The unique shading system features outstanding screen side guidance due to the ZIP being welded onto the fabric's sides. Zipner 110 is highly weather-resistant, providing an optimal balance of natural daylight within the building's interior. It can also serve as a mosquito net. Convenient control is achieved through a built-in motor operated by a remote control or wall switch. A wide array of fabric options, offering various technical parameters and colors, further enhances Zipner's versatility.

## FR

Le système d'ombrage unique permet un excellent guidage de l'écran grâce au ZIP soudé sur les côtés de la toile. Le Zipner 110 est très résistant aux intempéries, ce qui permet d'obtenir un équilibre optimal de la lumière naturelle à l'intérieur du bâtiment. Un moteur intégré, actionné par une télécommande ou un interrupteur mural, permet une commande pratique. Une large gamme d'options de tissus, offrant différentes spécifications et couleurs, renforce encore la polyvalence du système.

## PL

Unikalny system zacienienia zapewnia doskonałe prowadzenie boczne ekranu dzięki wgrzaniu ZIP do boków tkaniny. Zipner 110 jest wysoce odporny na warunki atmosferyczne, zapewniając optymalną równowagę naturalnego światła dziennego we wnętrzu budynku. Wygodne sterowanie zapewnia wbudowany silnik obsługiwany za pomocą pilota lub wyłącznika ściennego. Szeroka gama opcji tkanin, oferujących różne parametry techniczne i kolory, dodatkowo zwiększa wszechstronność systemu.

## DE

Das einzigartige Beschattungssystem zeichnet sich durch eine hervorragende Schirmseitenführung aus, da das ZIP an den Gewebeseiten angeschweißt ist. Zipner 110 ist äußerst witterungsbeständig und sorgt für einen optimalen Tageslichteinfall im Gebäudeinneren. Es kann auch als Moskitonetz verwendet werden. Die Steuerung erfolgt bequem über einen eingebauten Motor, der mit einer Fernbedienung oder einem Wandschalter bedient wird. Eine breite Palette von Stoffoptionen mit verschiedenen technischen Parametern und Farben erhöht die Vielseitigkeit von Zipner noch weiter.



# SPECIFICATION | SPECYFIKACJA | SPÉCIFICATION | SPEZIFIKATION

## Standard construction colors:

Standardowe kolory konstrukcji:

Couleurs de construction standard:

Standardfarben der Konstruktion:

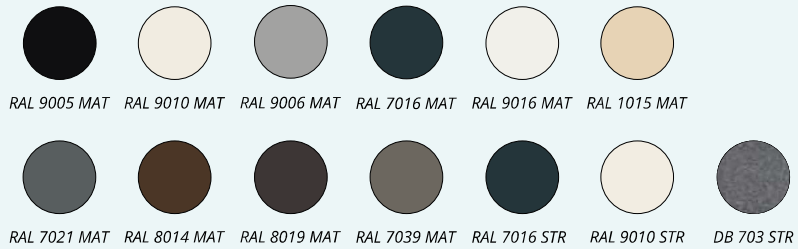

## Dimensions:

Wymiary:

Dimension:

Abmessungen:

(W) Min.: 850 mm Max.: 4750 mm

(L) Min.: 1000 mm Max.: 3750 mm

\*At maximum width, maximum height is 3000 mm



## Cassette:

Kaseta:

Caisson:

Kassette:

Square, aluminum

Kwadratowa, aluminiowa

Carré, aluminium

Quadratisch, Aluminium

## Drive:

Silnik:

Moteur:

Motor:



## Standard fabrics:

Standardowe tkaniny:

Toile Standard:

Standardstoffe:

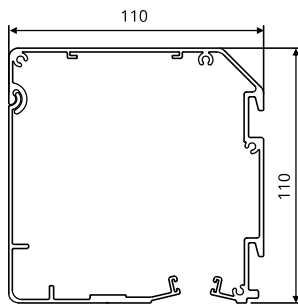

**CASSETTE 110** | KASETA 110  
CAISSON 110 | KASSETTE 110

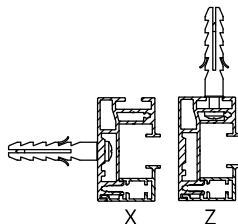

**DIRECT INSTALLATION** | MONTAŻ BEZPOŚREDNI  
MONTAGE DIRECT | DIREKT MONTAGE

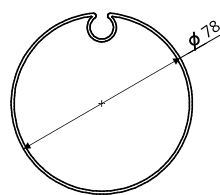

**ROLLER TUBE** | RURA NAWOJOWA  
BARRE D'ENROULEMENT | TUCHWELLE

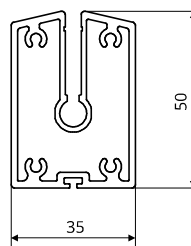

**BOTTOM BAR BD 50** | DOLNA BELKA BD 50  
BARRE DE CHARGE BD 50 | FALLPROFIL BD 50

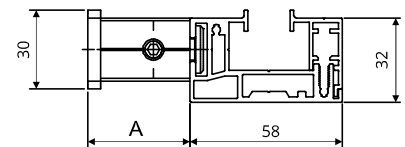

**GS 35 GUIDE MOUNT WITH F BRACKET**  
MONTAŻ PROWADNICZY GS 35 Z UCHWYTEM PROWADNICZY F  
MONTAGE DE GUIDE GS 35 AVEC SUPPORT DE GUIDE F  
FÜHRUNGSSCHIENE GS 35 MONTAGE  
MIT FASSADENHALTERUNG

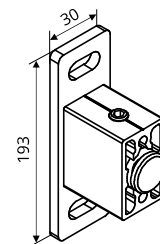

**F BRACKET** | UCHWYT PROWADNICZY F  
SUPPORT DE GUIDE F | FASSADENHALTERUNG



# ZIPNER 130

KARDINAL  
KARDINASALONG

## EN

Zipner 130 is a window sun protection system designed for optimized performance. It aims to provide maximum coverage with minimal dimensions. The sleek and stylish 130 mm wide cassette offers features like a maximum system height of up to 5000 mm.

## FR

Un système de protection solaire optimisé pour les fenêtres. Zipner 130 a été développé pour offrir une surface de couverture la plus large possible avec les dimensions les plus réduites possibles. Il s'agit d'un caisson esthétique et élégante d'une profondeur de 130 mm seulement, qui offre entre autres une hauteur du système allant jusqu'à 5000 mm.

## PL

Zoptymalizowany system ochrony przeciwsłonecznej okien. Zipner 130 powstał aby oferować jak największy obszar pokrycia przy jak najmniejszych wymiarach. Estetyczna i zgrabna kasetka o szerokości zaledwie 130 mm, oferująca m.in. maksymalną wysokość systemu do 5000 mm.

## DE

Zipner 130 ist ein Sonnenschutzsystem für Fenster, das auf optimale Leistung ausgelegt ist. Es zielt darauf ab, maximalen Schutz bei minimalen Abmessungen zu bieten. Die schlanke und elegante 130 mm breite Kassette bietet Merkmale wie eine maximale Systemhöhe von bis zu 5000 mm.



# SPECIFICATION | SPECYFIKACJA | SPÉCIFICATION | SPEZIFIKATION

## Standard construction colors:

Standardowe kolory konstrukcji:

Couleurs de construction standard:

Standardfarben der Konstruktion:

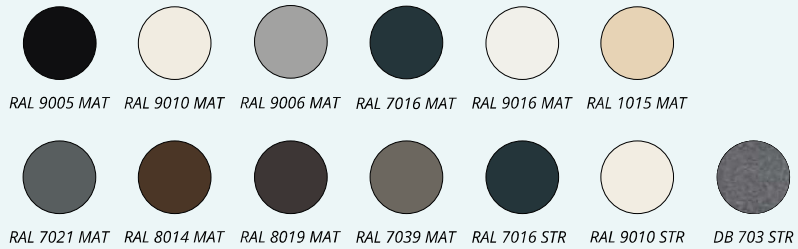

## Dimensions:

Wymiary:

Dimension:

Abmessungen:

(W) Min.: 1000 mm Max.: 3000 mm

(L) Min.: 1000 mm Max.: 5000 mm

## Cassette:

Kaseta:

Caisson:

Kassette:

Square, aluminum

Kwadratowa, aluminiowa

Carré, aluminium

Quadratisch, Aluminium

## Drive:

Silnik:

Moteur:

Motor:



## Standard fabrics:

Standardowe tkaniny:

Toile Standard:

Standardstoffe:

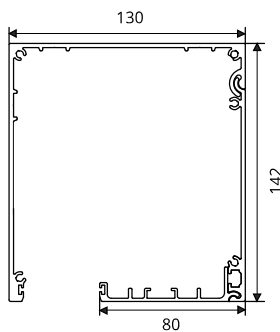

**CASSETTE 130** | KASETA 130  
CAISSON 130 | KASSETTE 130

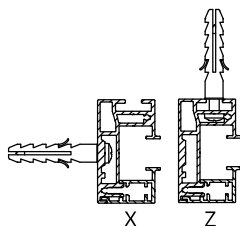

**DIRECT INSTALLATION** | MONTAŻ BEZPOŚREDNI  
MONTAGE DIRECT | DIREKTMONTAGE

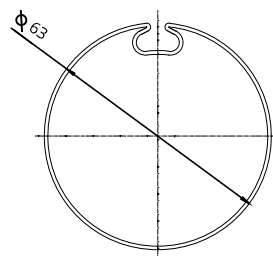

**ROLLER TUBE** | RURA NAWOJOWA  
BARRE D'ENROULEMENT | TUCHWELLE

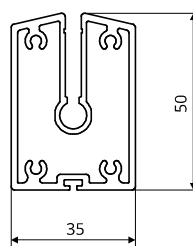

**BOTTOM BAR BD 50** | DOLNA BELKA BD 50  
BARRE DE CHARGE BD 50 | FALLPROFIL BD 50

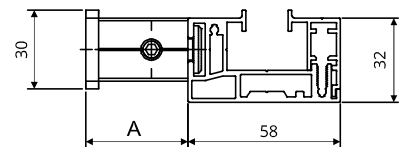

**GS 35 GUIDE MOUNT WITH F BRACKET**  
MONTAŻ PROWADNICZY GS 35 Z UCHWYTEM PROWADNICZY F  
MONTAGE DE GUIDE GS 35 AVEC SUPPORT DE GUIDE F  
FÜHRUNGSSCHIENE GS 35 MONTAGE MIT FASSADENHALTERUNG

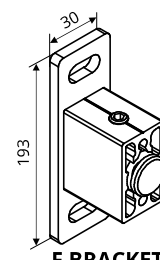

**F BRACKET**  
UCHWYT PROWADNICZY F  
SUPPORT DE GUIDE F  
FASSADENHALTERUNG



# ZIPNER 150

KARDINAL  
KARDINASALONG

## EN

The Zipner 150 a masterpiece of engineering with precisely crafted square cassette, seamlessly integrated slides with Zip inserts, and a specially engineered cover revision that transforms it into a completely new format. Its design harmonizes effortlessly with building facades, and the unique cassette design allows for comprehensive construction while retaining full functionality. With its flawless design, it accommodates dimensions of up to 6 meters in height and width, offering a total area of 18 square meters. Revisions can be made both from the bottom and front, making it a beautiful, robust, and reliable product suitable for homes and pergolas.

## FR

Le Zipner 150 est un chef-d'œuvre d'ingénierie de précision avec un caisson carrée, ses guides intégrés de manière transparente avec des inserts Zip et une révision de couverture spécialement conçue qui le transforme en un format complètement nouveau. Son design s'harmonise sans effort avec les façades des bâtiments, et la conception unique du caisson permet une construction complexe tout en conservant une fonctionnalité totale. Grâce à sa conception irréprochable, le caisson peut mesurer jusqu'à 6 mètres de hauteur et de largeur, offrant une surface totale de 18 mètres carrés. La révision peut être saisie à la fois par le bas et par l'avant, ce qui en fait un produit remarquable, durable et fiable, adapté aux bâtiments d'habitation et aux pergolas.

## PL

Zipner 150 to arcydzieło inżynierii z precyzyjnie wykonaną kwadratową kaseta, płynnie zintegrowanymi prowadnicami z wkładkami Zip i specjalnie zaprojektowaną rewizją pokrywy, która przekształca ją w zupełnie nowy format. Jego konstrukcja bez trudu harmonizuje z fasadami budynków, a unikalna konstrukcja kasety pozwala na kompleksową obudowę przy zachowaniu pełnej funkcjonalności. Dzięki konstrukcji system może osiągać maksymalną szerokość 6 m oferując łączną powierzchnię 18 metrów kwadratowych. Rewizję można otwierać zarówno od dołu, jak i frontu kasety dzięki czemu jest to piękny, solidny i niezawodny produkt odpowiedni do domów i pergol.

## DE

Der Zipner 150 ist ein Meisterwerk der Feinmechanik mit präzise gefertigter quadratischer Kasette, nahtlos integrierten Schiebern mit Zip-Einsätzen und einer speziell entwickelten Deckelrevision, die ihn in ein völlig neues Format verwandelt. Sein Design fügt sich mühelos in Gebäudefassaden ein, und das einzigartige Kassetten-design ermöglicht eine umfassende Konstruktion bei voller Funktionalität. Mit ihrem makellosen Design passt sie sich Abmessungen von bis zu 6 Metern Höhe und Breite an und bietet eine Gesamtfläche von 18 Quadratmetern. Revisionen können sowohl von unten als auch von vorne vorgenommen werden, was sie zu einem schönen, robusten und zuverlässigen Produkt macht, das sich für Häuser und Pergolen eignet.



# SPECIFICATION | SPECYFIKACJA | SPÉCIFICATION | SPEZIFIKATION

## Standard construction colors:

Standardowe kolory konstrukcji:

Couleurs de construction standard:

Standardfarben der Konstruktion:

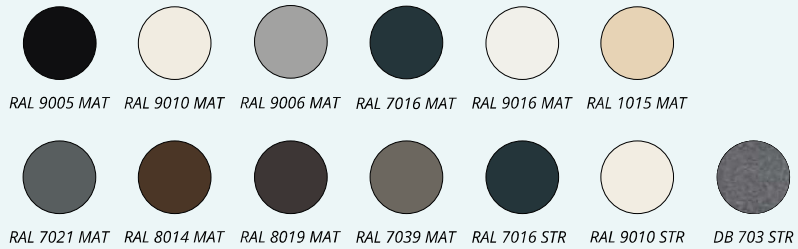

## Dimensions:

Wymiary:

Dimension:

Abmessungen:

(W) Min.: 1000 mm Max.: 6000 mm

(L) Min.: 1000 mm Max.: 6000 mm

\*At maximum width, maximum height 3000 mm

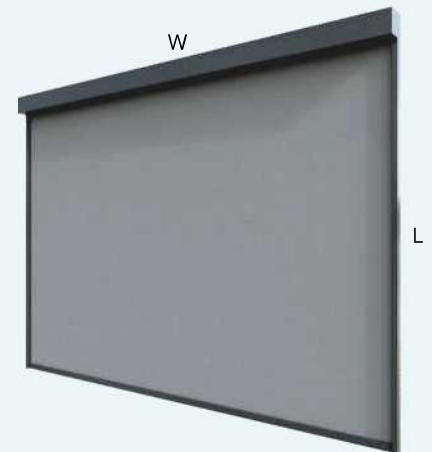

## Cassette:

Kaseta:

Caisson:

Kassette:

Square, aluminum

Kwadratowa, aluminiowa

Carré, aluminium

Quadratisch, Aluminium

## Drive:

Silnik:

Moteur:

Motor:



## Standard fabrics:

Standardowe tkaniny:

Toile Standard:

Standardstoffe:

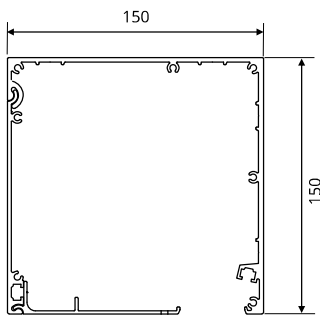

**CASSETTE 150** | KASETA 150  
CAISSON 150 | KASSETTE 150

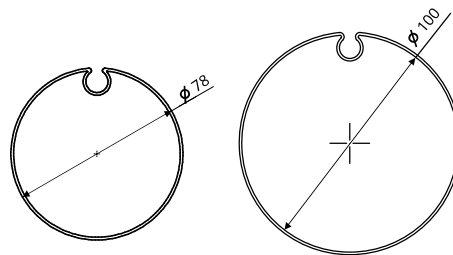

**ROLLER TUBE** | RURA NAWOJOWA  
BARRE D'ENROULEMENT | TUCHWELLE

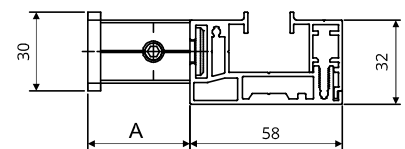

**GS 35 GUIDE MOUNT WITH F BRACKET**  
MONTAŻ PROWADNICY GS 35 Z UCHWYTEM PROWADNICY F  
MONTAGE DE GUIDE GS 35 AVEC SUPPORT DE GUIDE F  
FÜHRUNGSSCHIENE GS 35 MONTAGE  
MIT FASSADENHALTERUNG

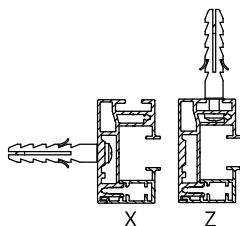

**DIRECT INSTALLATION** | MONTAŻ BEZPOŚREDNI  
MONTAGE DIRECT | DIREKTMONTAGE

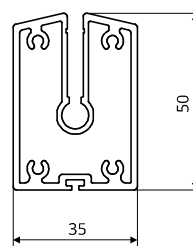

**BOTTOM BAR BD 50** | DOLNA BELKA BD 50  
BARRE DE CHARGE BD 50 | FALLPROFIL BD 50

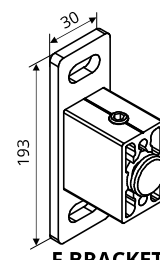

**F BRACKET**  
UCHWYT PROWADNICY F  
SUPPORT DE GUIDE F  
FASSADENHALTERUNG



# ZIPNER 110 COMPACT

KARDINAL  
KARDINASALONG

## EN

The Zipner 110 compact is a model in which the lower bar is retracted into the system's cassette. This gives a clean look when the system is not in use. It has easy access from the underside of the cassette. Thanks to its minimalist design, this model zipscreen is perfect as a side screen for pergolas or conservatories.

## FR

Le Zipner 110 compact est un modèle dont la barre inférieure est rétractée dans le caisson du système. Cela donne un aspect épuré lorsque le système n'est pas utilisé. La révision a un accès facile par le dessous du caisson. Grâce à son design discret, ce modèle de Zipner est idéal comme paroi latérale pour les pergolas ou les jardins d'hiver.

## PL

Zipner 110 compact to model, w którym belka dolna chowana jest w kasecie. Daje to czysty wygląd, gdy system nie jest używany. Posiada łatwy dostęp od dołu kasety. Dzięki minimalistycznemu wzornictwu ten model zipscreen doskonale nadaje się jako przestrona boczna do pergoli lub ogrodów zimowych.

## DE

Der Zipner 110 compact ist ein Modell, bei dem der untere Holm in die Kassette des Systems eingezogen ist. Das gibt ein sauberes Erscheinungsbild, wenn das System nicht in Gebrauch ist. Er ist von der Unterseite der Kassette aus leicht zugänglich. Dank seines minimalistischen Designs eignet sich dieses Modell zipscreen perfekt als Seitenschutz für Pergolen oder Wintergärten.



# SPECIFICATION | SPECYFIKACJA | SPÉCIFICATION | SPEZIFIKATION

## Standard construction colors:

Standardowe kolory konstrukcji:

Couleurs de construction standard:

Standardfarben der Konstruktion:

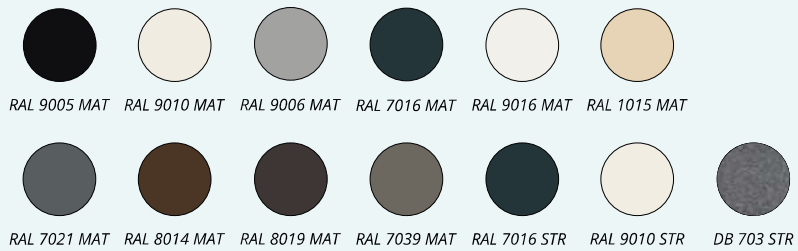

## Dimensions:

Wymiary:

Dimension:

Abmessungen:

(W) Min.: 1000 mm Max.: 4000 mm

(L) Min.: 1000 mm Max.: 2750 mm

## Cassette:

Kaseta:

Caisson:

Kassette:

Square, aluminum

Kwadratowa, aluminiowa

Carré, aluminium

Quadratisch, Aluminium

## Drive:

Silnik:

Moteur:

Motor:



## Standard fabrics:

Standardowe tkaniny:

Toile Standard:

Standardstoffe:

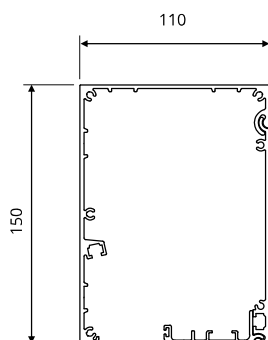

**CASSETTE 110 COMPACT** | KASETA 110 COMPACT  
CAISSON 110 COMPACT | KASSETTE 110 COMPACT

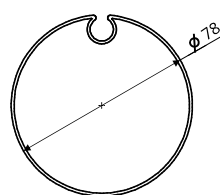

**ROLLER TUBE** | RURA NAWOJOWA  
BARRE D'ENROULEMENT | TUCHWELLE

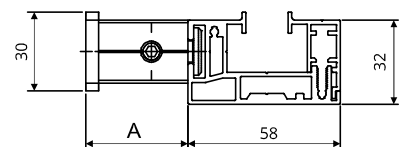

**GS 35 GUIDE MOUNT WITH F BRACKET**  
MONTAŻ PROWADNICZY GS 35 Z UCHWYTEM PROWADNICZY F  
MONTAGE DE GUIDE GS 35 AVEC SUPPORT DE GUIDE F  
FÜHRUNGSSCHIENE GS 35 MONTAGE  
MIT FASSADENHALTERUNG

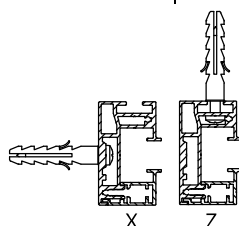

**DIRECT INSTALLATION** | MONTAŻ BEZPOŚREDNI  
MONTAGE DIRECT | DIREKTMONTAGE

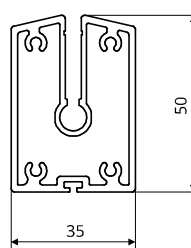

**BOTTOM BAR BD 50** | DOLNA BELKA BD 50  
BARRE DE CHARGE BD 50 | FALLPROFIL BD 50

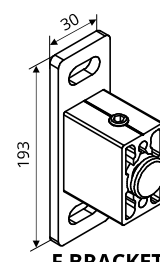

**F BRACKET**  
UCHWYT PROWADNICZY F  
SUPPORT DE GUIDE F  
FASSADENHALTERUNG



# ZIPNER 130 COMPACT

KARDINAL  
KARDINASALONG

## EN

Zipner 130 Compact represents an entirely fresh iteration of the sun protection system featuring ZIP guidance. This innovative design incorporates a unique cassette that allows for the concealment of the bottom bar within the cassette and concealed side screws, creating a clean and elegant view. This feature makes the 130 Compact system a flawless fit for both facade and niche installations.

## FR

Le Zipner 130 Compact a un tout nouveau design. Grâce à sa nouvelle cassette unique et à ses vis latérales dissimulées, le système Zipner 130 Compact est idéal pour les installations en façade et les installations encastrées. Le Zipner 130 Compact est un système dans lequel la barre de charge inférieure se replie dans le caisson, ce qui lui confère un aspect esthétique lorsqu'il n'est pas utilisé.

## PL

Zipner 130 Compact to całkowicie nowa wersja systemu ochrony przeciwsłonecznej z prowadzeniem ZIP. Ta innowacyjna konstrukcja zawiera unikalną kasetę, która umożliwia ukrycie dolnej listwy w kasecie tworząc czysty i elegancki wygląd. Ta cecha sprawia, że system 130 Compact doskonale pasuje zarówno do instalacji fasadowych, jak i niszowych.

## DE

Zipner 130 Compact ist eine völlig neue Version des Sonnenschutzsystems mit ZIP-Führung. Dieses innovative Design beinhaltet eine einzigartige Kassette, die es ermöglicht, die untere Leiste in der Kassette zu verbergen und die seitlichen Schrauben zu verbergen, wodurch ein sauberes und elegantes Bild entsteht. Dadurch eignet sich das System 130 Compact sowohl für die Fassaden- als auch für die Nischenmontage.





# SPECIFICATION | SPECYFIKACJA | SPÉCIFICATION | SPEZIFIKATION

## Standard construction colors:

Standardowe kolory konstrukcji:

Couleurs de construction standard:

Standardfarben der Konstruktion:



## Dimensions:

Wymiary:

Dimension:

Abmessungen:

(W) Min.: 1000 mm Max.: 4750 mm

(L) Min.: 1000 mm Max.: 4000 mm

## Cassette:

Kaseta:

Caisson:

Kassette:

Square, aluminum

Kwadratowa, aluminiowa

Carré, aluminium

Quadratisch, Aluminium

## Drive:

Silnik:

Moteur:

Motor:



## Standard fabrics:

Standardowe tkaniny:

Toile Standard:

Standardstoffe:

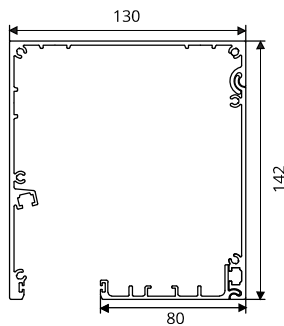
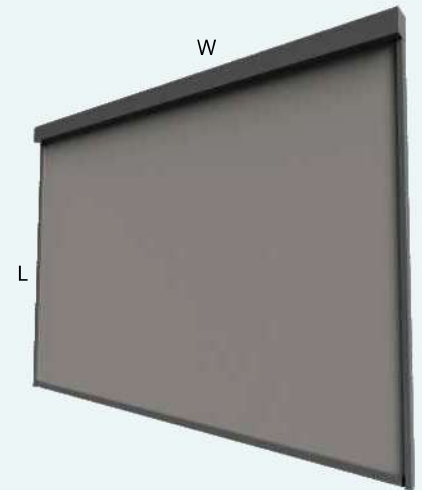

**CASSETTE 130 COMPACT** | KASETA 130 COMPACT  
CAISSON 130 COMPACT | KASSETTE 130 COMPACT

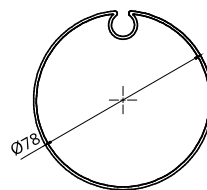

**ROLLER TUBE**  
RURA NAWOJOWA  
BARRE D'ENROULEMENT  
TUCHWELLE

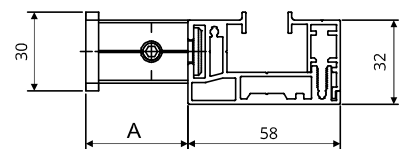

**GS 35 GUIDE MOUNT WITH F BRACKET**  
MONTAŻ PROWADNICZY GS 35 Z UCHWYTEM PROWADNICZY F  
MONTAGE DE GUIDE GS 35 AVEC SUPPORT DE GUIDE F  
FÜHRUNGSSCHIENE GS 35 MONTAGE MIT FASSADENHALTERUNG

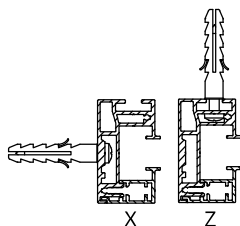

**DIRECT INSTALLATION** | MONTAŻ BEZPOŚREDNI  
MONTAGE DIRECT | DIREKTMONTAGE

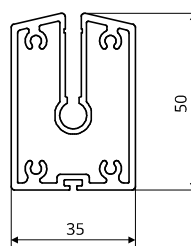

**BOTTOM BAR BD 50** | DOLNA BELKA BD 50  
BARRE DE CHARGE BD 50 | FALLPROFIL BD 50

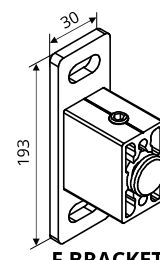

**F BRACKET**  
UCHWYT PROWADNICZY F  
SUPPORT DE GUIDE F  
FASSADENHALTERUNG

# ZIPNER 110 REVO

KARDINAL  
KARDINASALONG

## EN

Zipner 110 Revo is an exterior shading system designed for built-in installation in the facade. The wall mounting principle is simple and compatible with various window manufacturers or suppliers. It is distinguished by guiding the fabric (in the side guides) through the welded ZIP lock in the sides of the sheathing. Revo can also function as a mosquito net. The system offers a wide selection of fabrics with a range of technical and color parameters, making it a perfect fit for the concept of passive and energy-saving houses.

## FR

Le Zipner 110 Revo est un système d'ombrage intérieur conçu pour être intégré dans la façade. Le principe d'installation dans le mur est simple et non lié au fournisseur de la fenêtre. Il se distingue par le guidage de la toile (dans des guides latéraux) via un ZIP soudé sur le bord de la toile. Il peut également servir de moustiquaire. Ce système dispose d'un grand choix de tissus avec une large gamme de paramètres techniques et de couleurs. Il est parfaitement adapté au concept des maisons passives et à haut niveau d'efficacité énergétique.

## PL

Zipner 110 Revo to system zacienienia wnętrz przeznaczony do zabudowy w elewacji. Zasada montażu nad oknem jest prosta i niezależna od dostawcy okien. Wyróżnia się prowadzeniem tkaniny (w prowadnicach bocznych) poprzez wgrzany zamek ZIP w krawędzi poszycia. Revo może pełnić również funkcje moskitiery. System posiada duży wybór tkanin o szerokiej rozpiętości parametrów technicznych i kolorystycznych. Idealnie dopasowuje się w koncepcję domów pasywnych i energooszczędnych.

## DE

Zipner 110 Revo ist ein Außenbeschattungssystem, das für den Einbau in die Fassade konzipiert ist. Das Prinzip der Wandmontage ist einfach und kompatibel mit verschiedenen Fensterherstellern oder Lieferanten. Es zeichnet sich dadurch aus, dass das Gewebe (in den seitlichen Führungen) durch den geschweißten ZIP-Verschluss in den Seiten der Ummantelung geführt wird. Revo kann auch als Moskitonetz verwendet werden. Das System bietet eine große Auswahl an Stoffen mit einer Reihe von technischen und farblichen Parametern und passt damit perfekt zum Konzept der Passiv- und Energiesparhäuser.

### POWDER-COATED ALUMINIUM

ALUMINIUM MALOWANE PROSZKOWO  
ALUMINIUM PEINT PAR POUDRAGE  
PULVERBESCHICHTETES ALUMINIUM

### MOUNTED DIRECTLY ABOVE THE WINDOW

MONTOWANE BEZPOŚREDNIO NAD OKNEM  
MONTAGE DIRECT SUR CHÂSSIS DE FENÊTRE  
DIREKT ÜBER DEM FENSTER MONTIERT

### FABRICS IN A WIDE RANGE OF COLORS

TKANINY W DUŻEJ GAMIE KOLORYSTYCZNEJ  
DES TISSUS DANS UNE LARGE GAMME DE COULEURS  
STOFFE IN EINER BREITEN PALETTE VON FARBEN

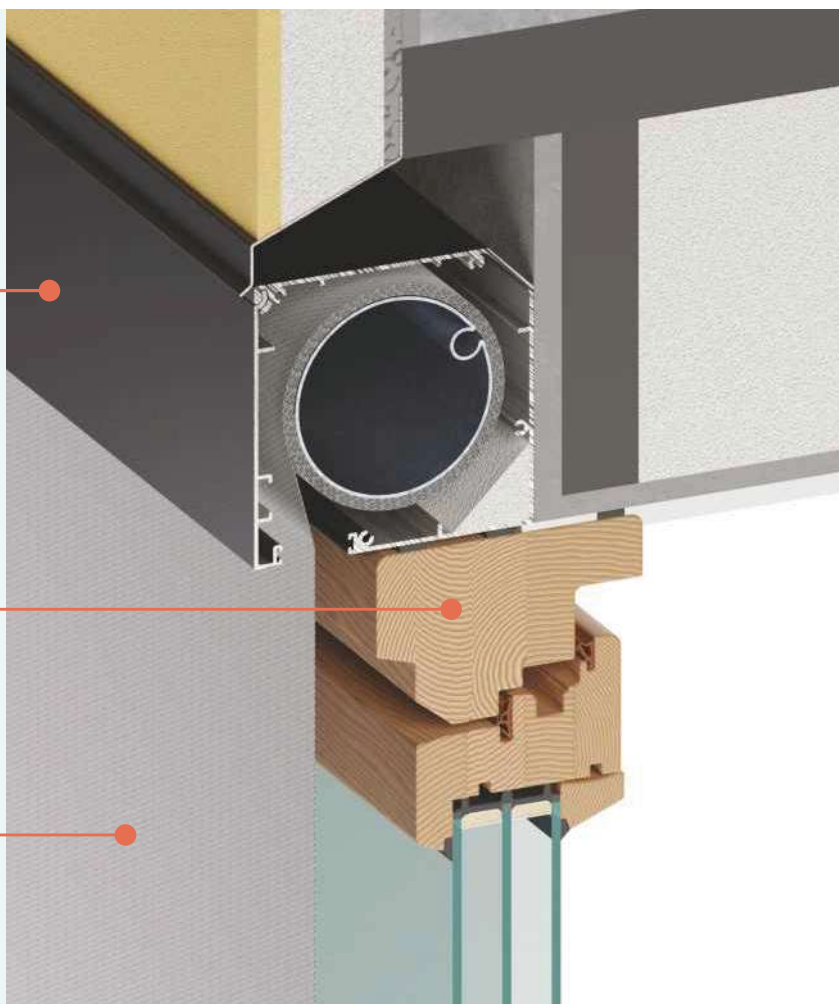

# SPECIFICATION | SPECYFIKACJA | SPÉCIFICATION | SPEZIFIKATION

## Standard construction colors:

Standardowe kolory konstrukcji:

Couleurs de construction standard:

Standardfarben der Konstruktion:

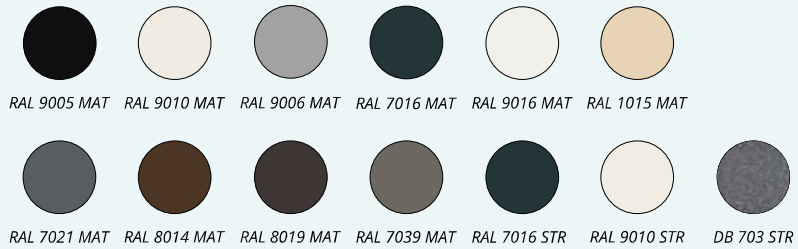

## Dimensions:

Wymiary:

Dimension:

Abmessungen:

(W) Min.: 1000 mm Max.: 4000 mm

(L) Min.: 1000 mm Max.: 3000 mm



## Cassette:

Kaseta:

Caisson:

Kassette:

Square, aluminum

Kwadratowa, aluminiowa

Carré, aluminium

Quadratisch, Aluminium

## Drive:

Silnik:

Moteur:

Motor:



## Standard fabrics:

Standardowe tkaniny:

Toile Standard:

Standardstoffe:

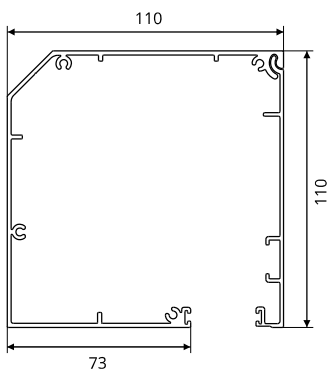

**CASSETTE 110** | KASETA 110  
CAISSON 110 | KASSETTE 110

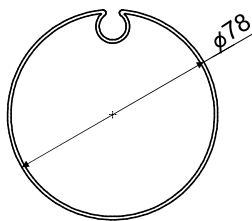

**ROLLER TUBE** | RURA NAWOJOWA  
BARRE D'ENROULEMENT | TUCHWELLE

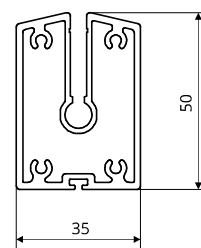

**BOTTOM BAR BD 50** | DOLNA BELKA BD 50  
BARRE DE CHARGE BD 50 | FALLPROFIL BD 50

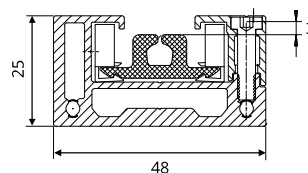

**GS 25 SIDE GUIDE WITH STANDARD ZIP INSERT**  
ROWADNICA GS 25 ZE STANDARDOWĄ WKŁADKĄ ZIP  
GUIDE GS 25 AVEC INSERT ZIP STANDARD  
FÜHRUNGSSCHIENE GS 25 MIT STANDARD-ZIP-EINLAGE



# ZIPNER 110 ERGO

KARDINAL  
KARDINASALONG

## EN

The Zipner Ergo system is an innovative solution that will be ideal during the construction of a building. Although it can also be installed on existing buildings after adjusting the lintels, it is worth considering at the planning stage. Installation of a flush-mounted roller shutter during construction allows you to achieve the effect of invisibility, since the entire mechanism is hidden in the wall. As a result, the aesthetics of the building remain intact, and the roller shutter is an integral part of its design. It is not only functional, but also an aesthetic solution that adds charm to any building facade.

## FR

Le système Zipner Ergo est une solution innovante idéale dans le cadre de la construction d'un bâtiment. Bien qu'il puisse également être installé sur des bâtiments existants après ajustement des linteaux, il vaut la peine de l'envisager dès la phase de projet. L'installation d'un store intégré pendant la phase de construction permet d'obtenir un effet d'invisibilité, car l'ensemble du mécanisme est dissimulé dans l'isolation. L'esthétique du bâtiment reste donc intacte et le store fait partie intégrante de sa conception. Il s'agit non seulement d'une solution fonctionnelle, mais aussi d'une solution à caractère esthétique qui ajoute de la qualité à la façade de n'importe quel bâtiment.

## PL

System Zipner Ergo to innowacyjne rozwiązanie, które idealnie sprawdzi się w trakcie budowy budynku. Choć można go również zamontować na już istniejących budynkach po dostosowaniu nadproży, to warto go uwzględnić na etapie planowania. Montaż rolety podtynkowej w trakcie budowy pozwala osiągnąć efekt niewidoczności, gdyż cały mechanizm jest ukryty w ociepleniu. Dzięki temu, estetyka budynku pozostaje nienaruszona, a roleta stanowi integralną część jego projektu. To nie tylko funkcjonalne, ale również estetyczne rozwiązanie, które dodaje uroku każdej fasadzie budynku.

## DE

Das Zipner Ergo-System ist eine innovative Lösung, die sich ideal für den Bau eines Gebäudes eignet. Obwohl es auch an bestehenden Gebäuden nach Anpassung der Stürze installiert werden kann, lohnt es sich, dies bereits in der Planungsphase zu berücksichtigen. Durch den Einbau eines Unterputz-Rollladens während der Bauphase können Sie den Effekt der Unsichtbarkeit erzielen, da der gesamte Mechanismus in der Wand verborgen ist. So bleibt die Ästhetik des Gebäudes erhalten, und der Rollladen ist ein integraler Bestandteil seiner Gestaltung. Er ist nicht nur funktional, sondern auch eine ästhetische Lösung, die jeder Gebäudefassade einen besonderen Reiz verleiht.



# SPECIFICATION | SPECYFIKACJA | SPÉCIFICATION | SPEZIFIKATION

## Standard construction colors:

Standardowe kolory konstrukcji:

Couleurs de construction standard:

Standardfarben der Konstruktion:

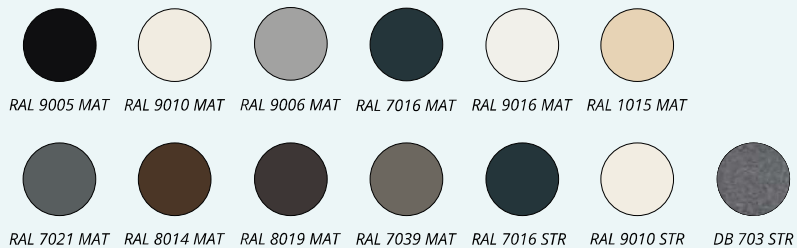

## Dimensions:

Wymiary:

(W) Min.: 1000 mm Max.: 4000 mm

Dimension:

(L) Min.: 1000 mm Max.: 3000 mm

Abmessungen:

## Cassette:

Kaseta:

Square, aluminum

Kwadratowa, aluminiowa

Caisson:

Carré, aluminium

Kassette:

Quadratisch, Aluminium

## Drive:

Silnik:

**somfy.**

Moteur:

**elero**

Motor:

**BECKER**

**GEIGER**  
Antriebstechnik GmbH

## Standard fabrics:

Standardowe tkaniny:

**Serge Ferrari**

Toile Standard:

**copaco**  
screenweavers

Standardstoffe:

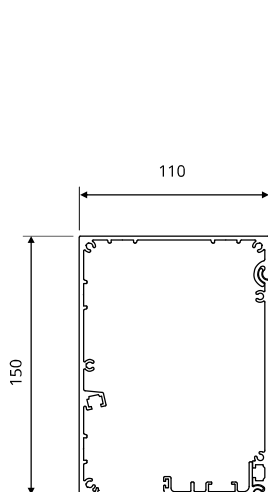

**CASSETTE 110 COMPACT** | KASETA 110 COMPACT  
CAISSON 110 COMPACT | KASSETTE 110 COMPACT

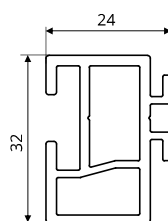

**GS 35 BAR EXTENSION**  
PRZEDŁUŻKA PROWADNICY GS 35  
RALLONGE DU GUIDE GS35  
FÜHRUNGSSCHIENE VERLÄNGERUNG GS 35

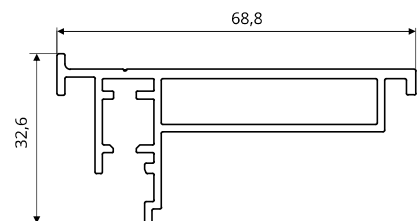

**GUIDE REVISION**  
REWIZJA PROWADNICY  
LA RÉVISION DU GUIDE  
REVISION DES LEITFADENS

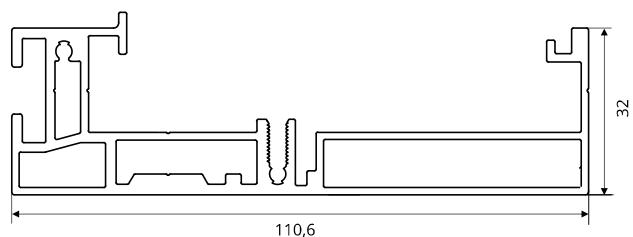

**GUIDE** | PROWADNICA  
GUIDE | FÜHRUNGSSCHIENE



# ZIPNER SOLAR

**ZIPNER 110 SLIM SOLAR**

**ZIPNER 110 COMPACT SOLAR**

**ZIPNER 130 COMPACT SOLAR**

**ZIPNER 150 SOLAR**

**KARDINAL**  
KARDINASALONG

**EN**

Zipner Solar offers an enticing blend of style and sustainability. This innovative system integrates a highly efficient solar panel and a concealed battery within an elegant Zipner cassette, eliminating the hassle of complicated installations. At Nerli Gruppen, we prioritize your needs, offering a selection of Solar Zipner systems including Zipner 110 Slim, 110 Compact, 130 Compact, and system 150. Make the choice to harness the power of solar energy and contribute to a greener future.

**FR**

Faites connaissance avec la synthèse parfaite du style et de la durabilité grâce à Zipner Solar. Notre système innovant associe un panneau solaire efficace et une batterie cachée dans un caisson Zipner élégant. Dites adieu aux installations compliquées et saluez cette protection solaire sans failles ! Chez Nerli Gruppen, nous donnons la priorité à vos besoins. Choisissez parmi notre gamme de systèmes Solar Zipner : le Zipner 110 Slim, 110 Compact, 130 Compact ou le système 150. Exploitez la puissance de l'énergie solaire et créez un avenir plus respectueux de l'environnement.

**PL**

Zipner Solar oferuje interesujące połączenie stylu i zrównoważonego rozwoju. Ten innowacyjny system integruje wysoce wydajny panel słoneczny i ukryty akumulator w eleganckiej kasecie Zipner, eliminując kłopoty związane ze skomplikowanymi instalacjami. W Nerli Gruppen traktujemy priorytetowo Twoje potrzeby, oferując wybór systemów Solar Zipner w tym Zipner 110 Slim, 110 Compact, 130 Compact i system 150. Dokonaj wyboru, aby wykorzystać moc energii słonecznej i przyczynić się do bardziej ekologicznej przyszłości.

**DE**

Zipner Solar bietet eine verlockende Mischung aus Stil und Nachhaltigkeit. Dieses innovative System integriert ein hocheffizientes Solarmodul und eine verborgene Batterie in eine elegante Zipner-Kassette, wodurch die komplizierte Installation entfällt. Wir von Nerli Gruppen stellen Ihre Bedürfnisse in den Vordergrund und bieten Ihnen eine Auswahl an Solar Zipner Systemen, einschließlich Zipner 110 Slim, 110 Compact, 130 Compact und System 150. Entscheiden Sie sich für die Kraft der Solarenergie und tragen Sie zu einer grüneren Zukunft bei.





# SPECIFICATION | SPECYFIKACJA | SPÉCIFICATION | SPEZIFIKATION

## Standard construction colors:

Standardowe kolory konstrukcji:

Couleurs de construction standard:

Standardfarben der Konstruktion:

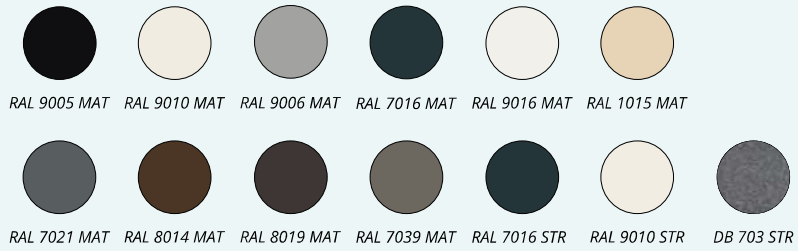

### 110 SLIM SOLAR

(W) Min: 1000 mm Max.: 3000 mm  
(L) Min: 1000 mm Max.: 3000 mm

### 110 COMPACT SOLAR

(W) Min: 1000 mm Max.: 4000 mm  
(L) Min: 1000 mm Max.: 2750 mm

### 130 COMPACT SOLAR

(W) Min: 1000 mm Max.: 4000 mm  
(L) Min: 1000 mm Max.: 4000 mm

### 150 SOLAR

(W) Min: 1000 mm Max.: 4500 mm  
(L) Min: 1000 mm Max.: 6000 mm

\*The maximum area of all SOLAR systems is 9 m<sup>2</sup>

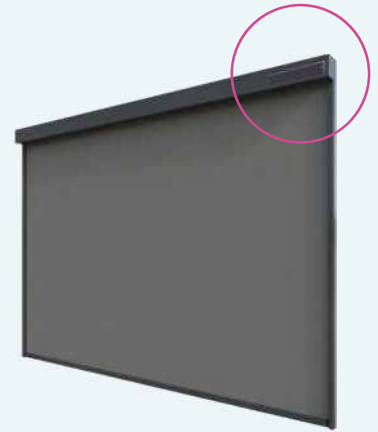

## Drive:

Silnik:

Moteur:

Motor:



## Standard fabrics:

Standardowe tkaniny:

Toile Standard:

Standardstoffe:



## Example of battery placement:

Przykład umieszczenia baterii:

Exemple du placement de la batterie:

Beispiel für die Platzierung der Batterie:

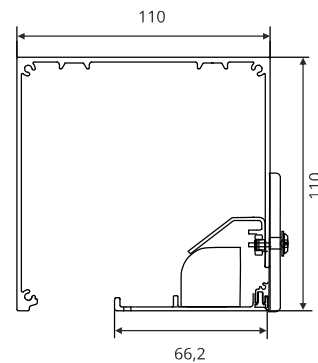

CASSETTE 110 | KASETA 110  
CAISSON 110 | KASSETTE 110